

ES-1000

VENTANA GUILLOTINA



ENERGÍA SOLAR
ESWINDOWS

DESCRIPCIÓN

La ES 1000 es una ventana tipo guillotina que se adapta fácilmente a cualquier diseño, cumpliendo con las especificaciones más estrictas en construcción y estándares arquitectónicos para seguridad y durabilidad del producto. Esta ventana se puede utilizar en construcciones de tipo residencial y comercial.

DESCRIPCIÓN DEL SISTEMA:

- Small missile y large missile impact
- 58.7 mm Profundidad del marco
- Opciones de cierre: cierre giratorio (Sweep Lock) o cierre con resorte en elriel inferior (Vent Latch).
- Diseñado para múltiples opciones en cristal laminado
- 12 psf de resistencia a la filtración de agua
- Presiones de diseño : +80/-90 psf Large missile impact
- +80/-120 psf Small missile impact

CARACTERISTICAS:

- Montaje de aleta frontal o perfil a ras del vano en concreto
- Hermética
- Disponible en acabados pintados, anodizados y en madera
- Balances Block and tackle o ultra lift
- Anjeo con marco de aluminio
- Montantes superficiales, planos y decorativos

BENEFICIOS:

- Cumple con cualquier expectativa de materiales
- Resistencia mejorada a la filtración de aire y estanqueidad de agua
- Variedad en el diseño
- Permite una fácil operación de la hoja
- Durabilidad, confort
- Estética

DETALLES

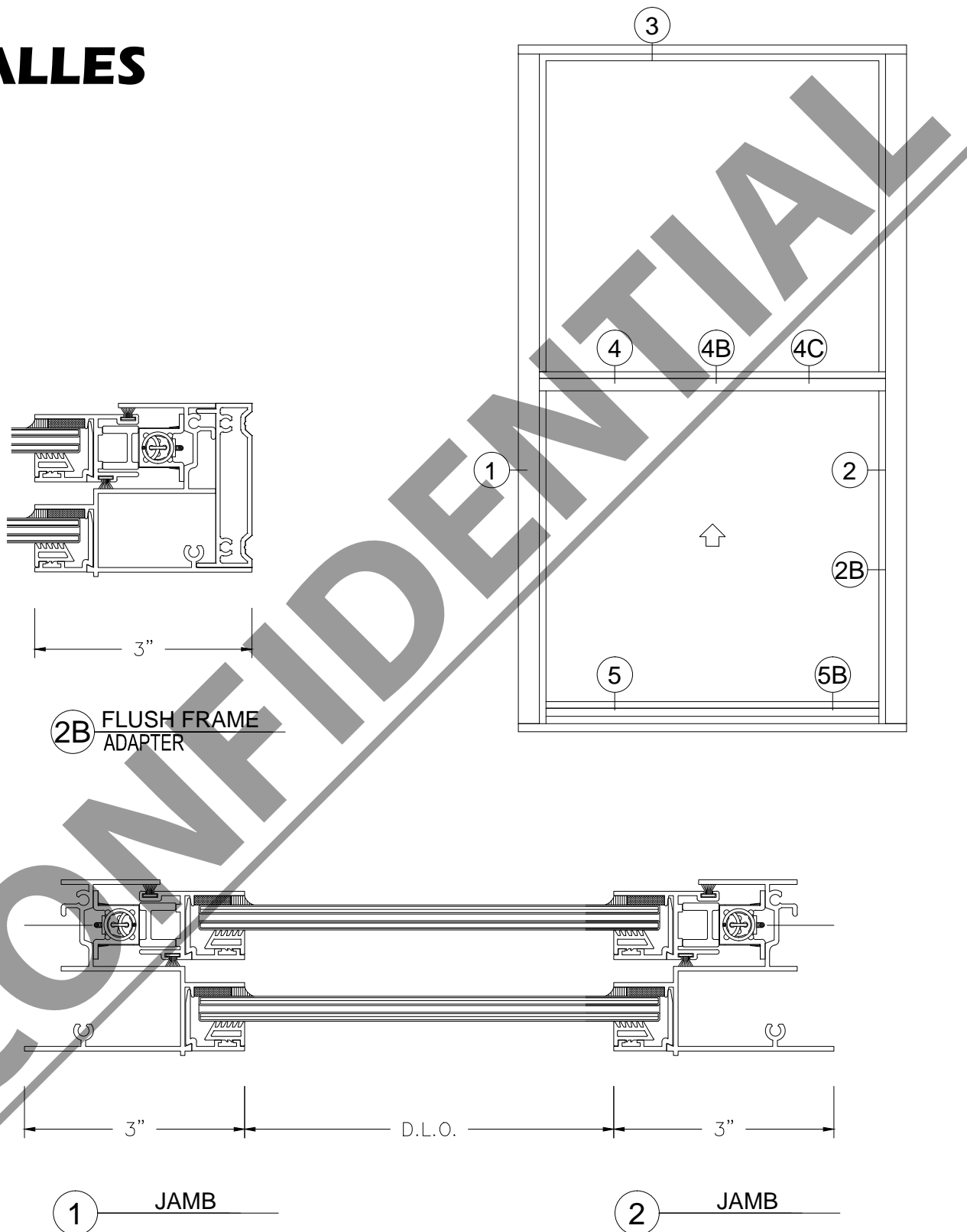

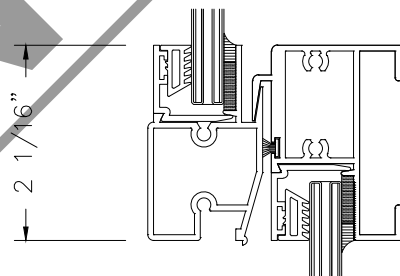
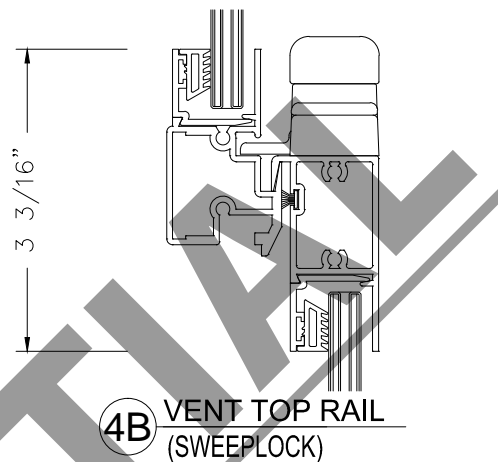
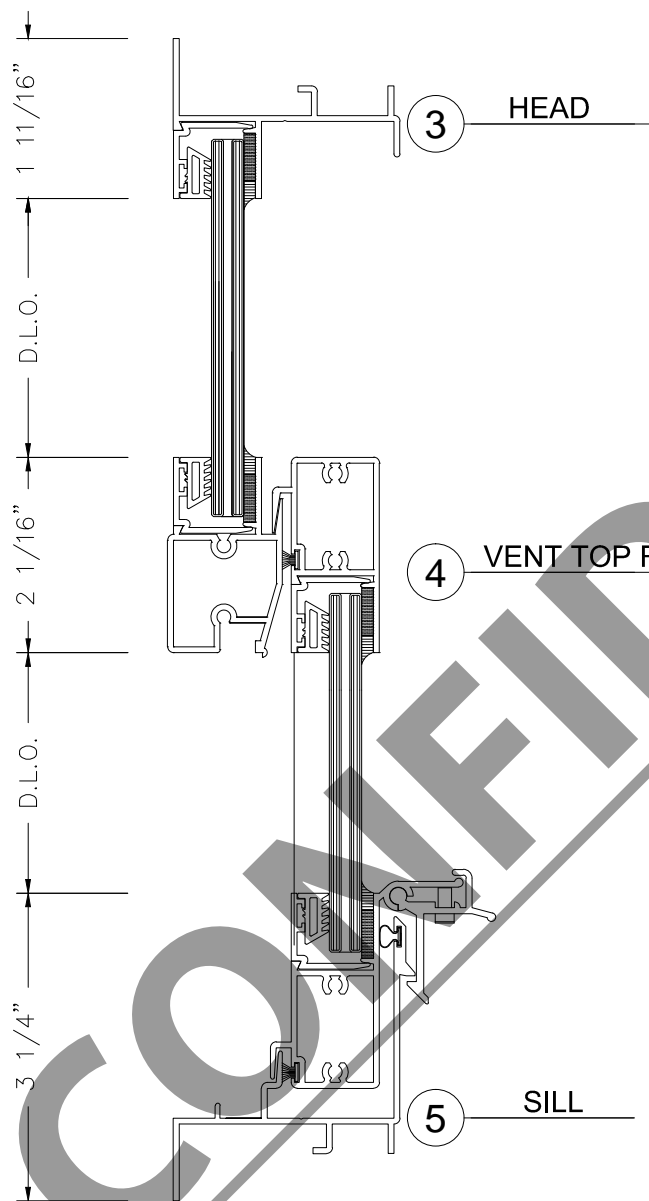

4C VENT TOP RAIL (HEAVY DUTY)

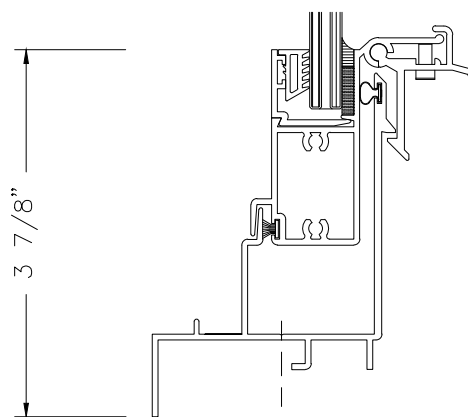

5B HI-RISE SILL

CONFIGURACIONES

ES-1000 STANDARD SILL

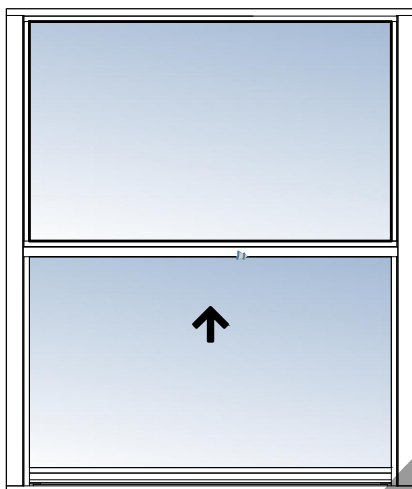

ES-1000 HI-RISE SILL

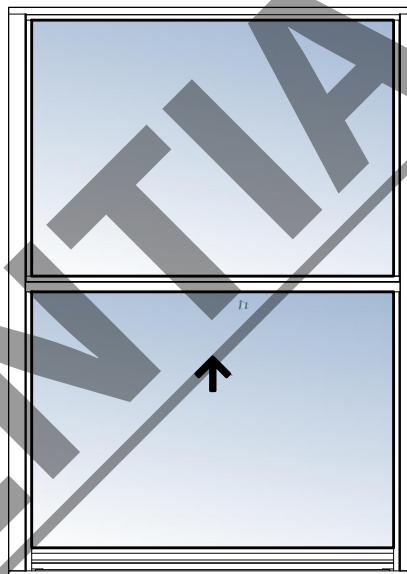

ES-1050 STANDARD SILL

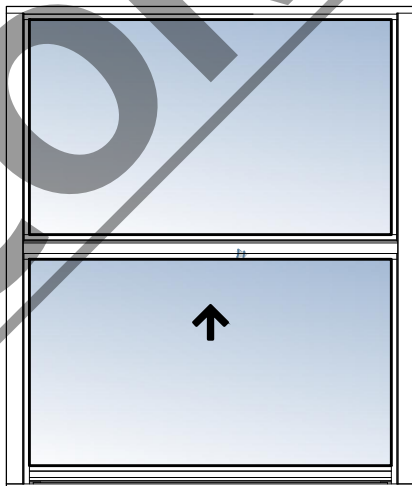

ES-1050 HI-RISE SILL

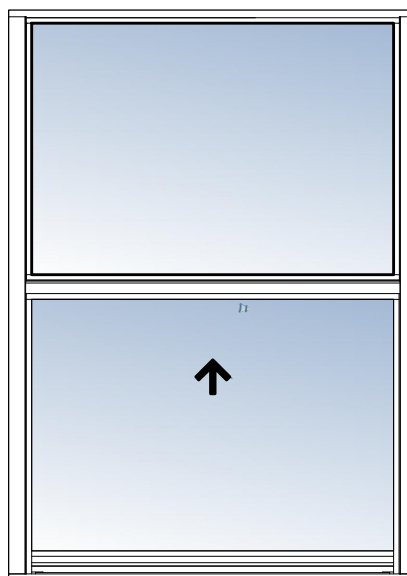

VIDRIO

VIDRIO LAMINADO
VIDRIO TEMPLADO
VIDRIO ENDURECIDO

1/8+0.09+ 1/8
5/32+0.09+ 1/8
5/32+0.09+5/32

ACABADOS
PINTADO
SERIGRAFIADO
IMPRESIÓN DIGITAL

Para mayor información de las condiciones y acabados de los vidrios, consultar con TECNOGLASS ®

TECNOGLASS

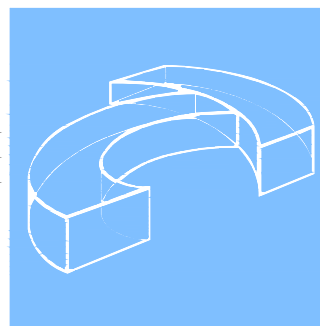

ALUMINIO

ALEACIÓN 6063

ALEACIÓN 6005

ACABADOS

- | | |
|-----------------------------|------------|
| • Acrinar Arcadia Silver | UCFX10003W |
| • ESP White | UC67122 |
| • Duranar Bone White | UC43350 |
| • Polycrom LG Bronze | UC107473 |
| • Poycrom III KF-200 | UC97603 |
| • Duranar Hateras white | UC105261 |
| • Duranar Sanibel Sand | UC105189 |
| • Duranar Caribbean Creme | UC105191 |
| • Policrom Bronze | UC98316 |
| • Duranar Bermuda Bronze | UC105262 |
| • Duranar Bocatone | UC105190 |
| • Duranar Bugle Gray | UC85339 |
| • Polycrom III Signal White | UC98884 |



ACCESORIOS

Para mayor información de los accesorios del sistema, consultar el libro de misceláneos del sistema. (LE-DD-09A)



SILICONA

Todas las siliconas utilizadas por Eswindows son de base neutra lo que garantiza su durabilidad y correcto funcionamiento a la intemperie. Se utilizan 2 tipos de silicona

SILICONA ESTRUCTURAL

- Dowcorning 983
- Dowcorning 995

SILICONA SELLO CLIMÁTICO

- Dowcorning 791 (Negra - Blanca)
- Dowcorning 1199

CONFIDENTIAL

ENERGÍA SOLAR
ESWINDOWS

CONFIDENTIAL

ELABORADO POR ISABEL PINZÓN M.